

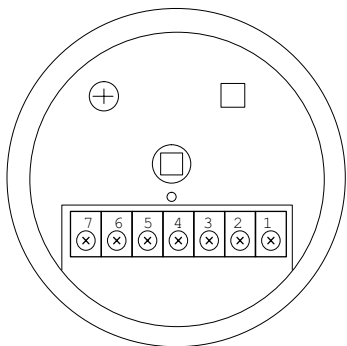



Liiketunnistin  
**Circle-360**



Turvanäppäimistö  
**SK-983A HC**

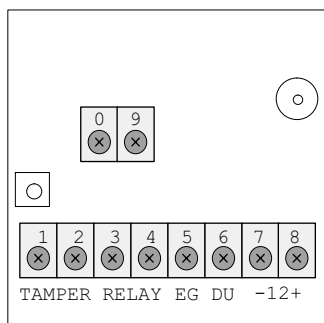

Turvanäppäimistö  
**SK-983A**

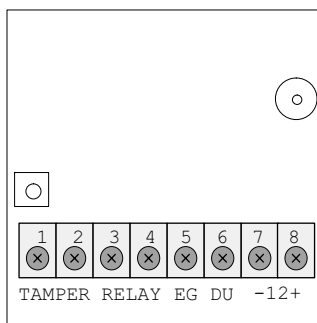

Kosteusvahti  
**Menvier CSA 1450**

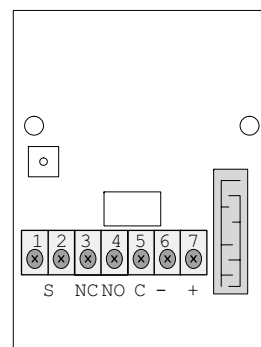

Lämpötunnistin  
**MCT-3/55**

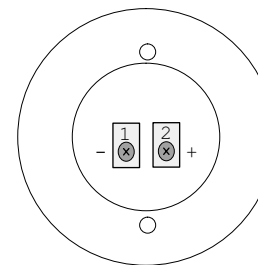

Lämpötila-anturi  
**NTC**



Savuilmaisoin ja lämpötunnistin  
**AH-0311SB ja AH-0310-4**

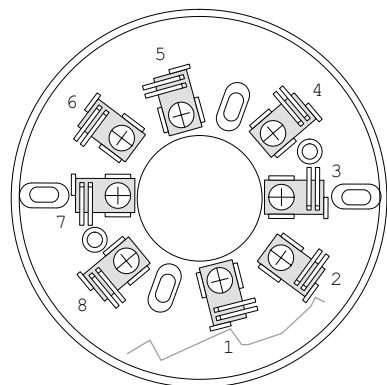

Häikäilmaisoin  
**S12VCO-1**

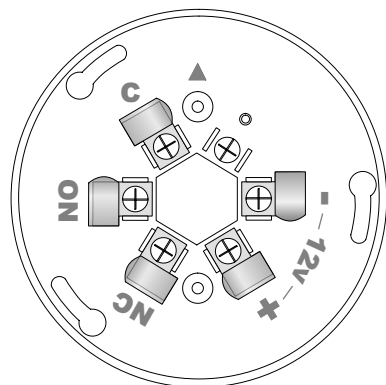

Kaasuilmaisin  
**GS-133**

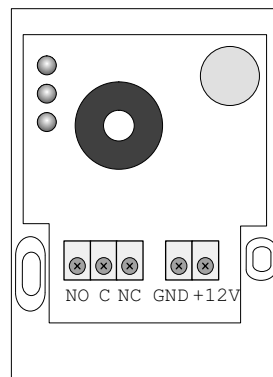

Liiketunnistin  
**SRP 300**

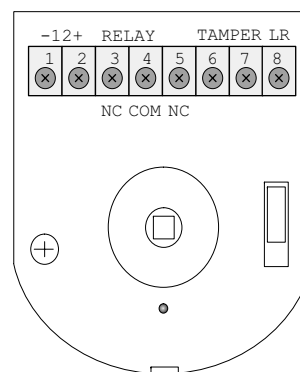

Liiketunnistin  
**SRP PET2**

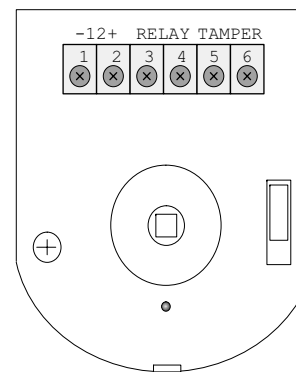

Liiketunnistin  
**Crow D&D**

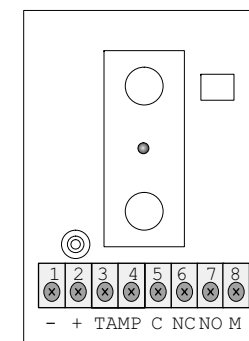

Liiketunnistin  
**Bingo**

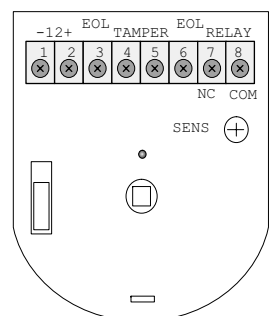

Turvanäppäimistö  
**EZ-Tag**

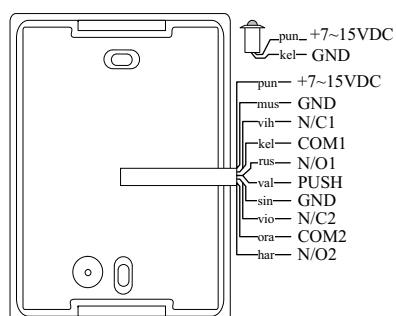

Ovikytin  
**SM-2xx**



Sireeni  
**PS-202 / HC-301**

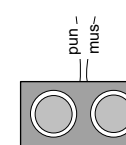

Sireeni  
**ES-12**

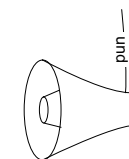

Sireeni  
**HC-103**

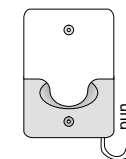

**TELEMIC OY**

Lisälaitteet aukaistuna / kytkentäjohtimieeen  
Piir.Nro: 166S 11 16 AB

29.08.2007

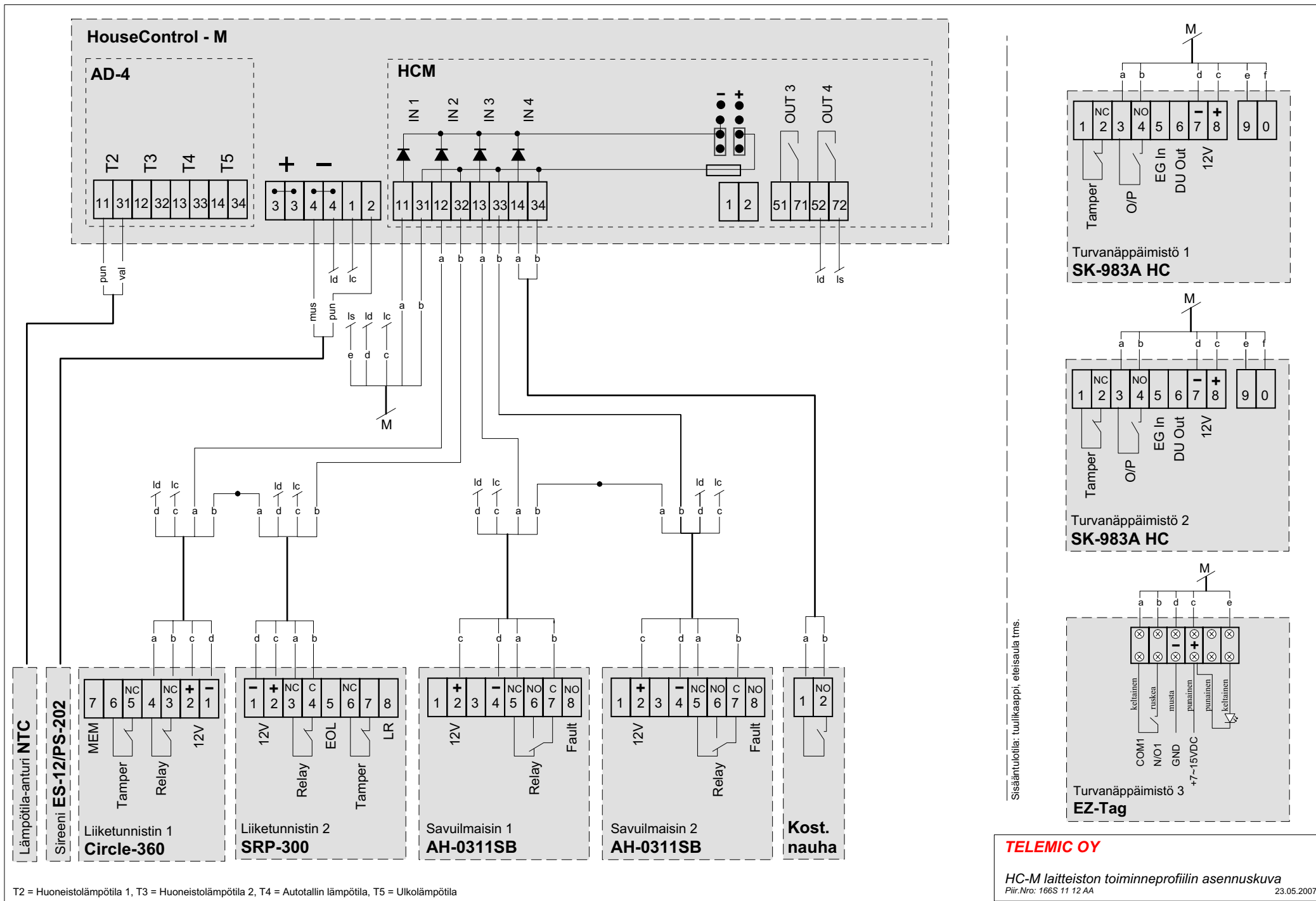

T2 = Huoneistolämpötila 1, T3 = Huoneistolämpötila 2, T4 = Autotallin lämpötila, T5 = Ulkolämpötila

Sisäntuottoa, tuulikaappi, eteisaula tms.

**TELEMIC OY**

HC-M laitteiston toiminneprofiilin asennuskuva  
Piir.Nro: 166S 11 12 AA

23.05.2007

Lämpöpatterit ilman patterikohtaista pudotustoiminnetta

Lämpöpatterit patterikohtaisella pudotustoiminteella

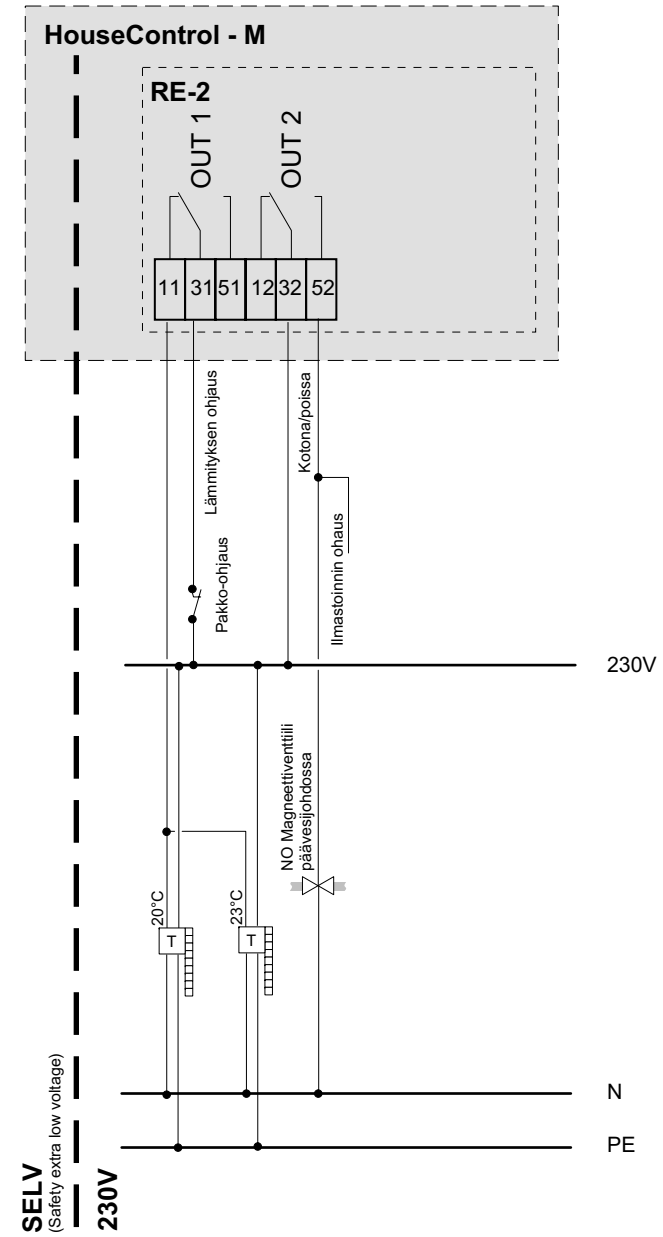
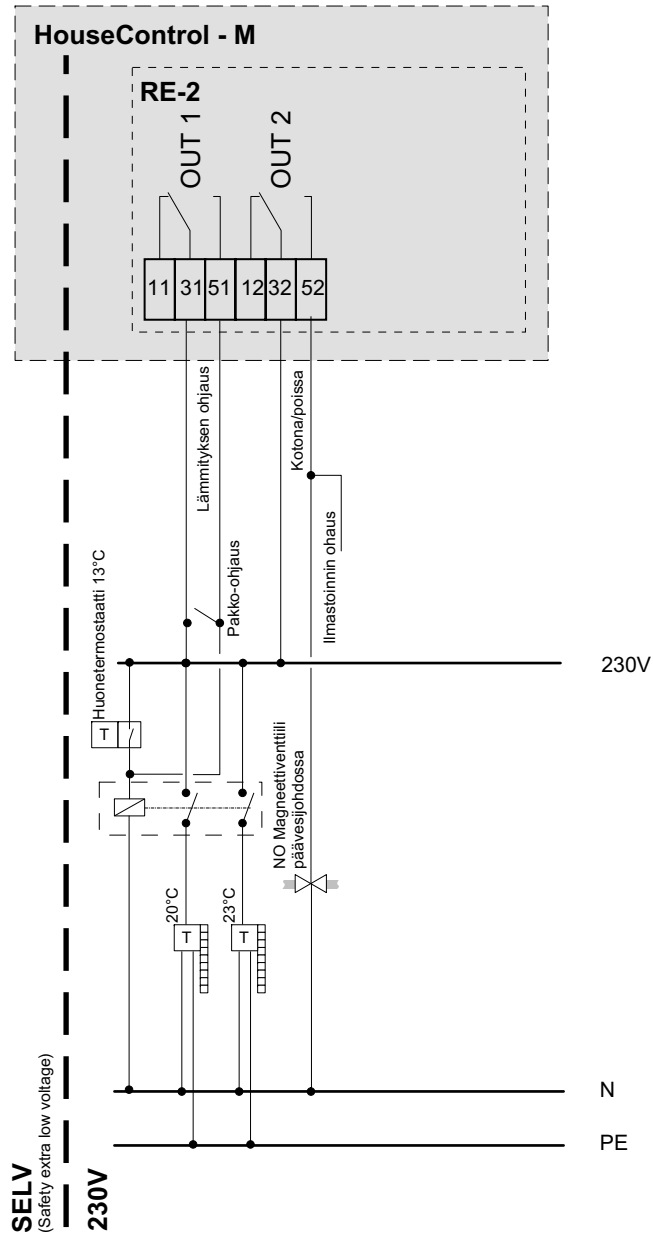

# HouseControl - S

## HCS

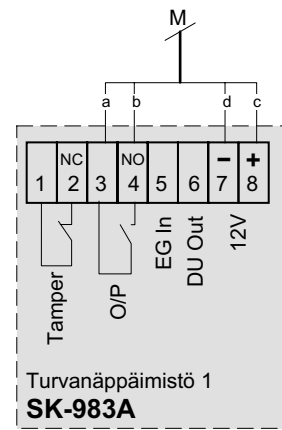
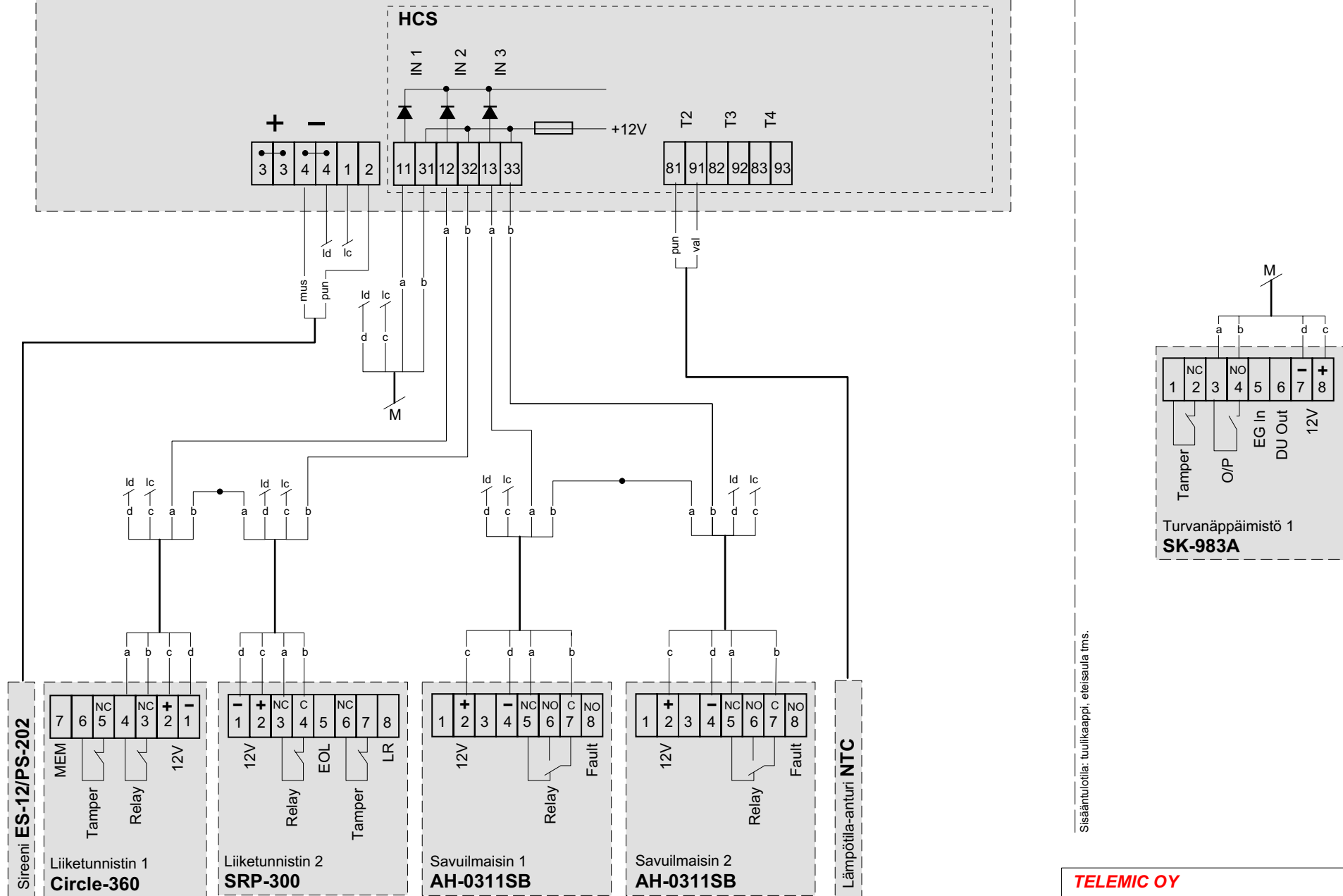

Sisäntuotolla: tuulikaappi, eteisaula tms.

T2 = Huoneistolämpöpötila 1, T3 = Ulkolämpöpötila, T4 = Vesijohdon lämpöpötila

## Lämpöpatterit ilman patterikohtaista pudotustoiminnetta

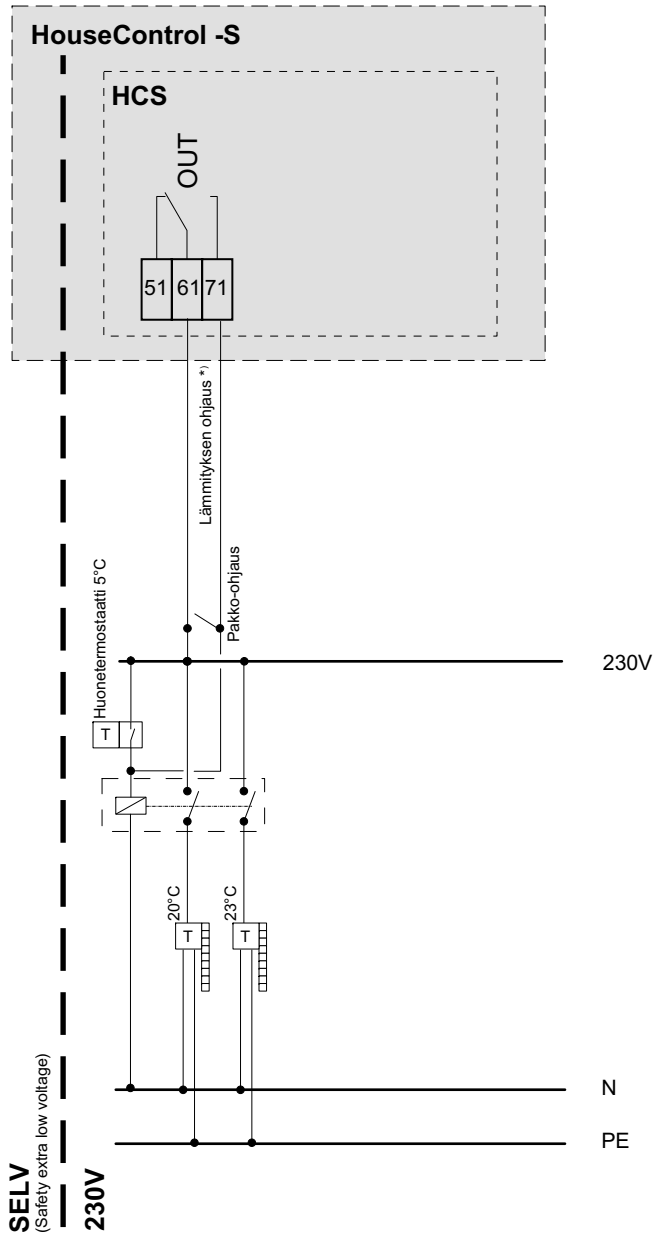

\*) Jos käytät releohjausta muuhun kuin paikallissireenin ohjaukseen, irroita sireenin langoitus ja eristä johtimien päät.

## Lämpöpatterit patterikohtaisella pudotustoiminteella

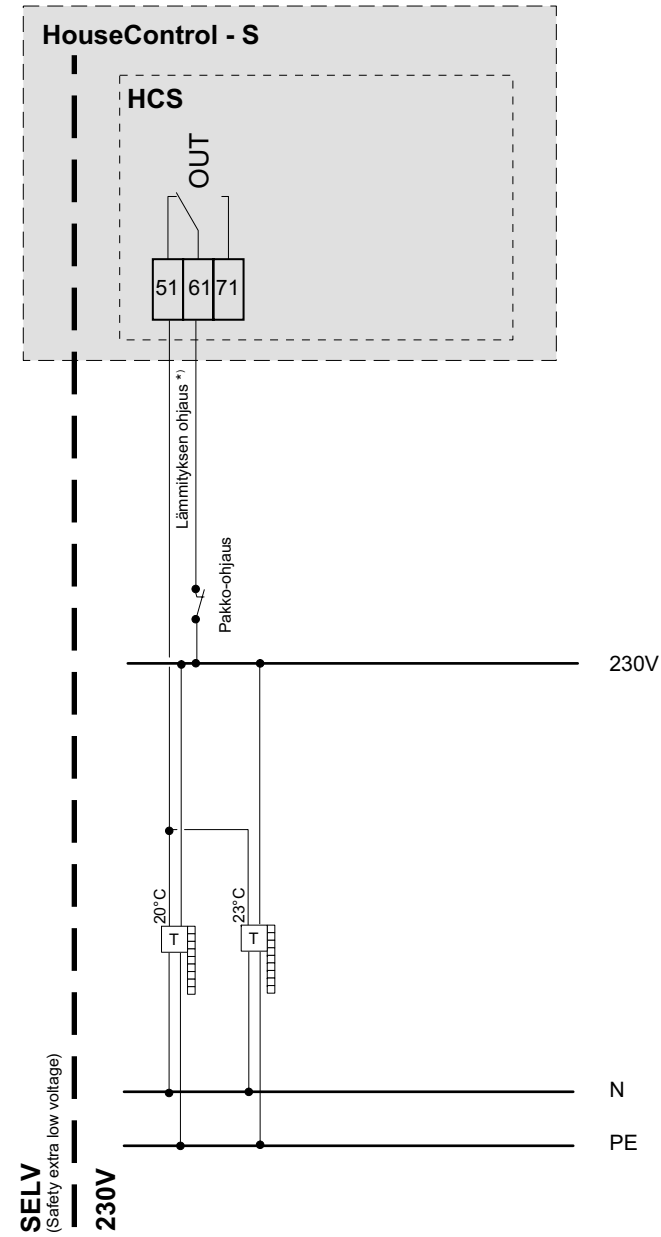

**TELEMIC OY**

HC-S laitteiston toiminneprofiilin asennuskuva.  
Piir.Nro: 166S 11 15 AA

29.8.2007